

## ESTORES NOCHE Y DÍA GUÍA DE INSTALACIÓN

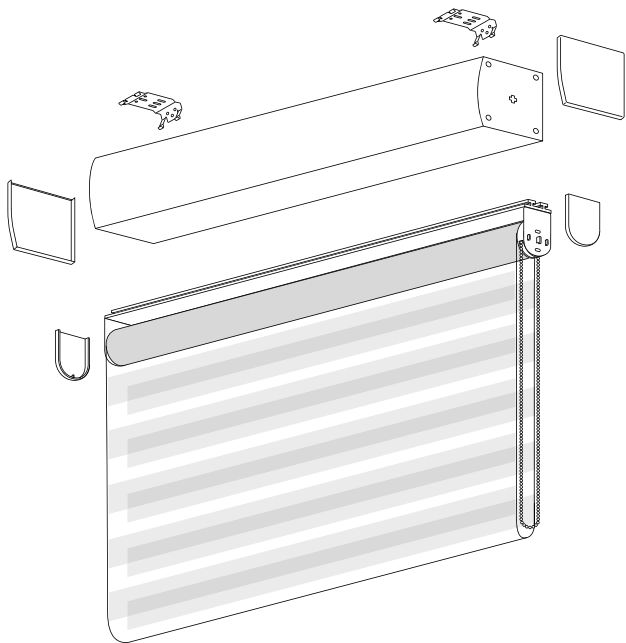

1.

## ESTORES NOCHE Y DÍA SIN CAJÓN

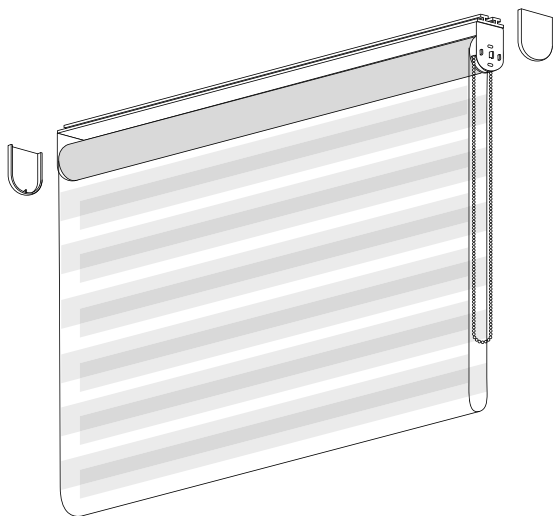

## Comprobamos las piezas

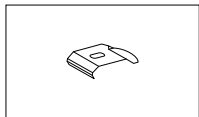

**Soportes**

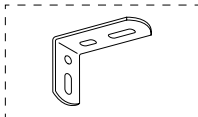

**Escuadras**  
(opción pared)

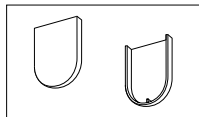

**Embellecedores**

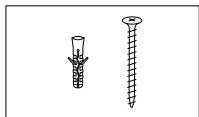

**Tacos y tornillos\***

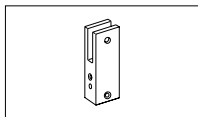

**Seguridad niños**

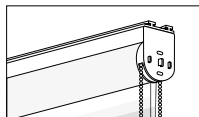

**Estor sin cajón**

## Necesitamos

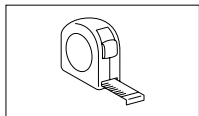

**Cinta métrica**

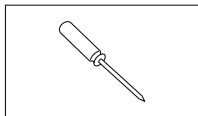

**Destornillador  
de estrella**

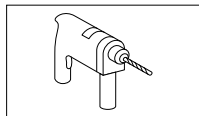

**Taladro**

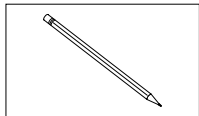

**Lápiz**

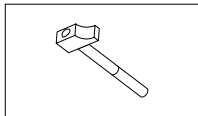

**Martillo**

*\*Si la instalación se va a realizar en alguna superficie que no sea ladrillo, es recomendable adquirir alguna tornillería específica.*

# 1 | Ubicamos los soportes

## INSTALACIÓN A PARED

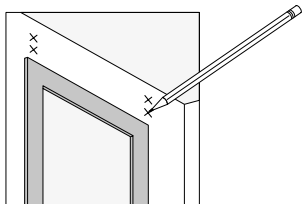

Medir y marcar

## INSTALACIÓN A TECHO

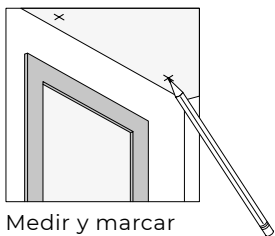

Medir y marcar

---

Con el metro, medimos y marcamos con un lápiz la ubicación de los soportes. Repartimos el número de soportes recibidos entre el ancho del estor.

## 2 | Fijamos los soportes

### INSTALACIÓN A PARED

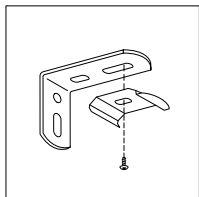

Unir

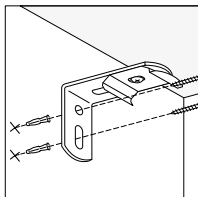

Taladrar y atornillar

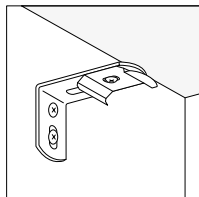

### INSTALACIÓN A TECHO

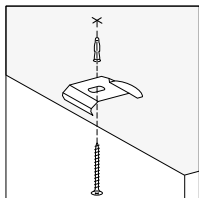

Taladrar y atornillar

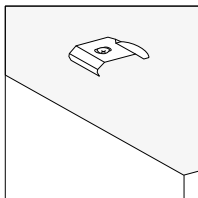

---

#### **PARED**

Unimos los soportes a las escuadras. A continuación, taladramos, colocamos los tacos y fijamos las escuadras.

#### **TECHO**

Taladramos, colocamos los tacos y fijamos los soportes.

### 3 | Colocamos el estor

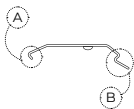

#### INSTALACIÓN A PARED

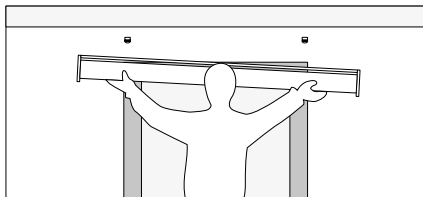

Posicionar

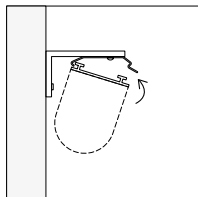

Enganchar

#### INSTALACIÓN A TECHO

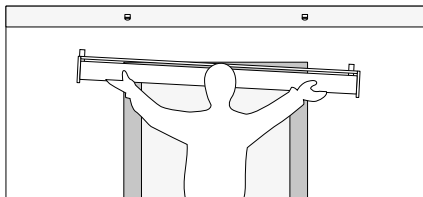

Posicionar

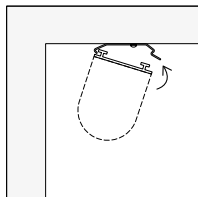

Enganchar

---

Inclinando el estor, lo enganchemos a la parte A del soporte. A continuación, lo enderezamos hacia arriba para engancharlo a la parte B hasta que haga « clic ».

## 4 | Colocamos los embellecedores

A LA IZQUIERDA

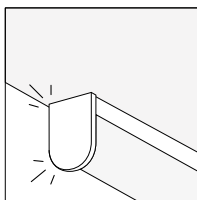
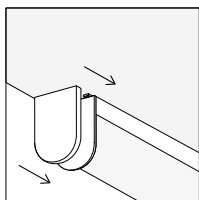

A LA DERECHA

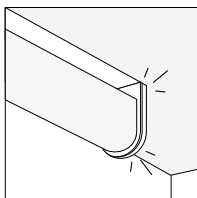
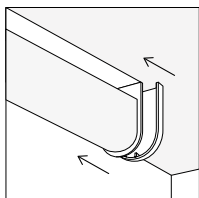

## 5 | Seguridad niños

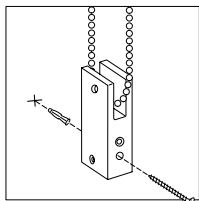

Fijación de perfil

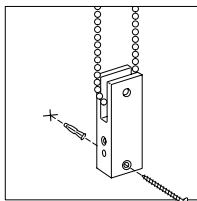

Fijación de frente

*La seguridad niños se atornilla a la pared. De esta manera, los niños no podrán jugar con la cadenilla, evitando posibles accidentes.*

### ADVERTENCIA

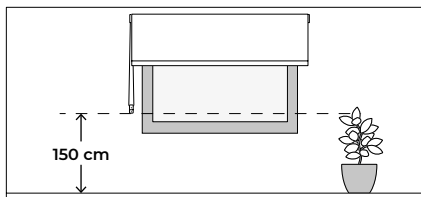

Medir



*Recomendamos que esta pieza se fije a una altura mínima de 150 cm.*

---

Marcamos la ubicación de la seguridad niños, taladramos, colocamos los tacos y fijamos la pieza.



2.

## ESTORES NOCHE Y DÍA CON CAJÓN

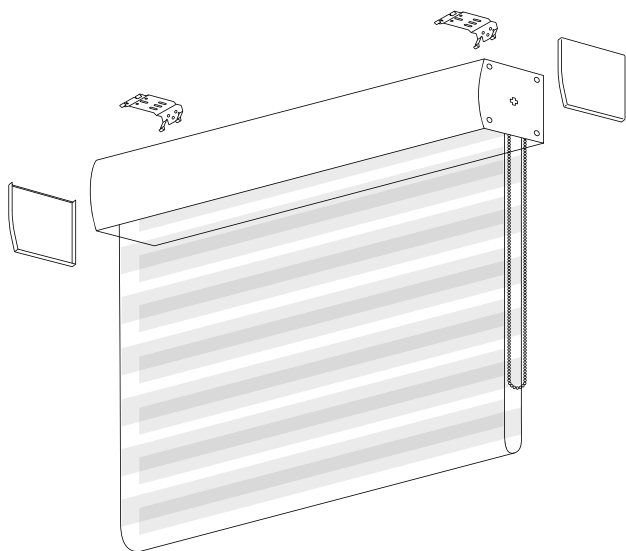

# Comprobamos las piezas

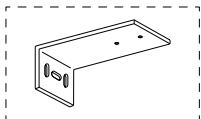

**Escuadras**  
(opción pared)

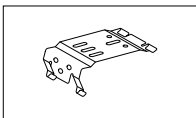

**Soportes**

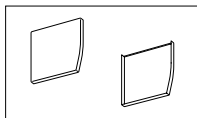

**Embellecedores**

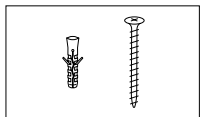

**Tacos y tornillos\***

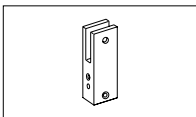

**Seguridad niños**

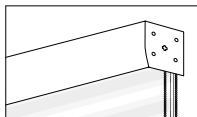

**Estor con cajón**

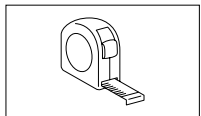

**Cinta métrica**

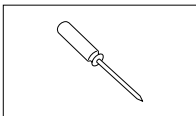

**Destornillador  
de estrella**

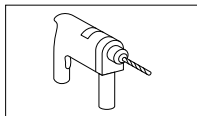

**Taladro**

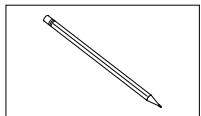

**Lápiz**

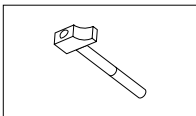

**Martillo**

*\*Si la instalación se va a realizar en alguna superficie que no sea ladrillo, es recomendable adquirir alguna tornillería específica.*

# 1 | Ubicamos los soportes

## INSTALACIÓN A PARED

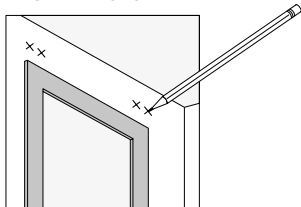

Medir y marcar

## INSTALACIÓN A TECHO

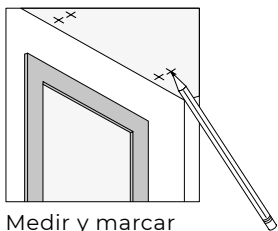

Medir y marcar

---

Con el metro, medimos y marcamos con un lápiz la ubicación de los soportes. Repartimos el número de soportes recibidos entre el ancho del estor.

## 2 | Fijamos los soportes

### INSTALACIÓN A PARED

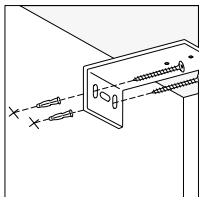

Taladrar y atornillar

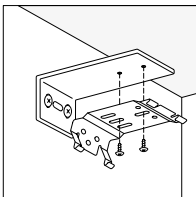

Unir

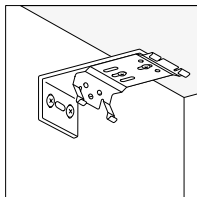

### INSTALACIÓN A TECHO

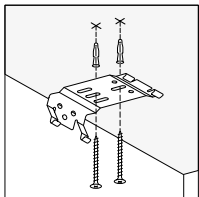

Taladrar y atornillar

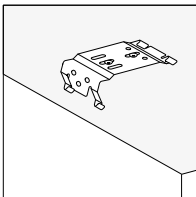

---

### PARED

Taladramos, colocamos los tacos y fijamos las escuadras. A continuación, unimos los soportes a las escuadras.

### TECHO

Taladramos, colocamos los tacos y fijamos los soportes.

### 3 | Colocamos el estor

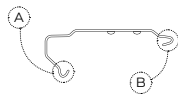

#### INSTALACIÓN A PARED

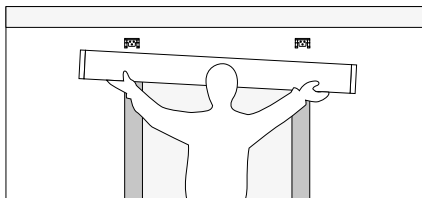

Posicionar

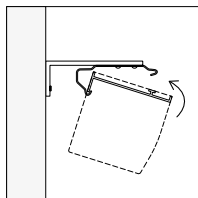

Enganchar

#### INSTALACIÓN A TECHO

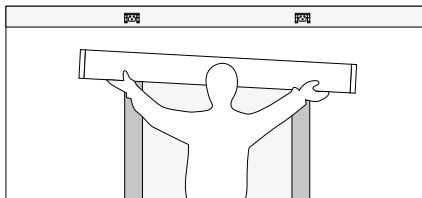

Posicionar

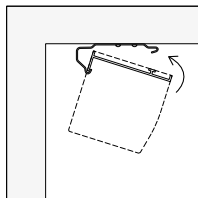

Enganchar

---

Inclinando el estor, lo enganchamos a la parte A del soporte. A continuación, lo enderezamos hacia arriba para engancharlo a la parte B hasta que haga « clic ».

## 4 | Colocamos los embellecedores

A LA IZQUIERDA

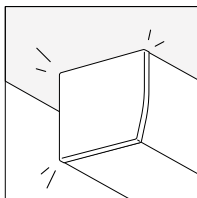
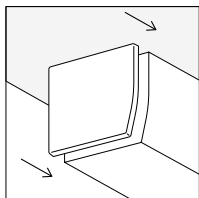

A LA DERECHA

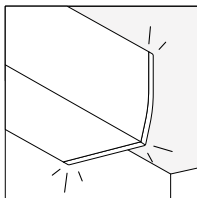
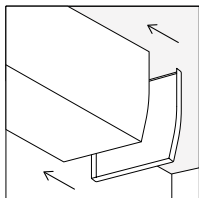

## 5 | Seguridad niños

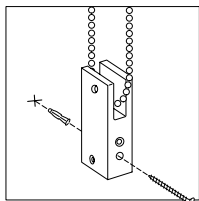

Fijación de perfil

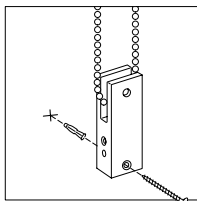

Fijación de frente

*La seguridad niños se atornilla a la pared. De esta manera, los niños no podrán jugar con la cadenilla, evitando posibles accidentes.*

### ADVERTENCIA

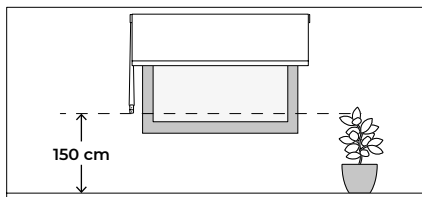

Medir



*Recomendamos que esta pieza se fije a una altura mínima de 150 cm.*

---

Marcamos la ubicación de la seguridad niños, taladramos, colocamos los tacos y fijamos la pieza.

**Atención al cliente**

[soporte@cortinadecor.com](mailto:soporte@cortinadecor.com)

966 181 033

[www.cortinadecor.com](http://www.cortinadecor.com)