

VENECIANAS DE ALUMINIO 16 - 25 MM

GUÍA DE INSTALACIÓN

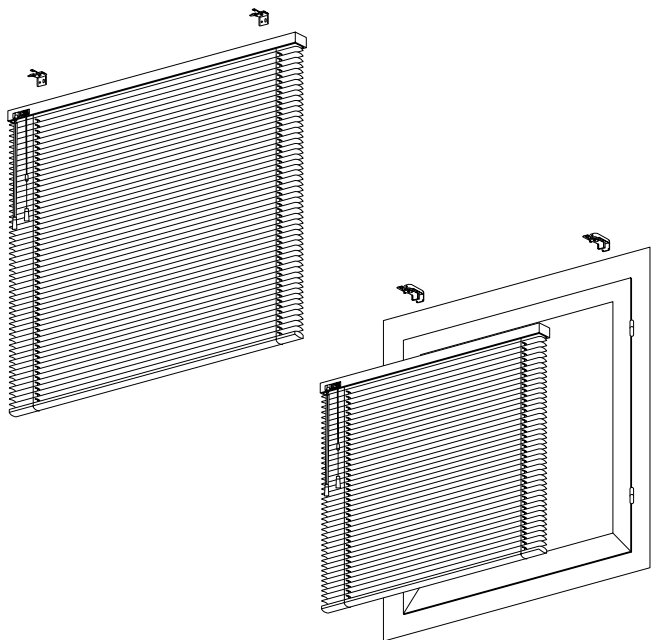

1.

VENECIANAS DE ALUMINIO CON TORNILLOS

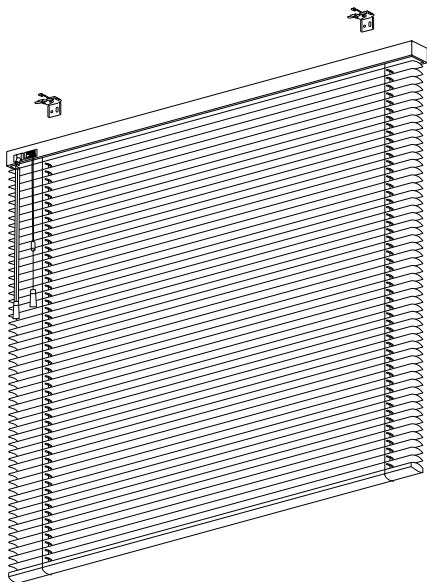

Comprobamos las piezas

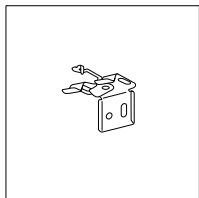

Soportes

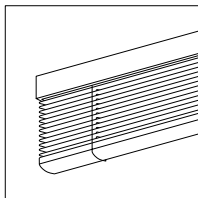

Veneciana

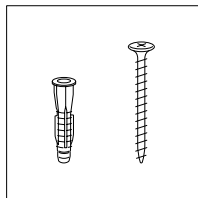

Tacos y tornillos*

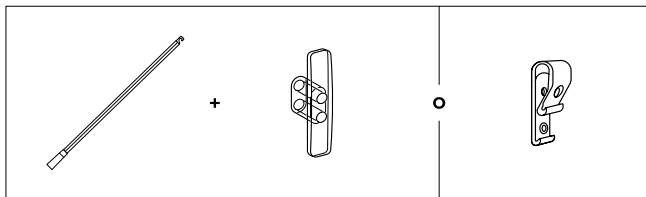

Varilla y cornamusa o sujeción cadena
(accionamiento cordón y varilla o cadena)

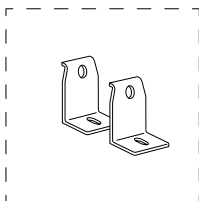

Sujeciones finales
(opcional)

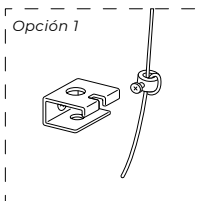

Guía cable de acero
(opcionales)

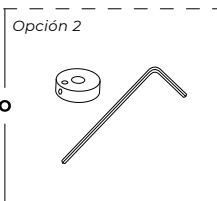

**Si la instalación se va a realizar en alguna superficie que no sea ladrillo, es recomendable adquirir alguna tornillería específica.*

Necesitamos

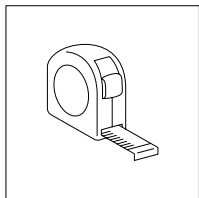

Cinta métrica

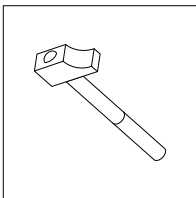

Martillo

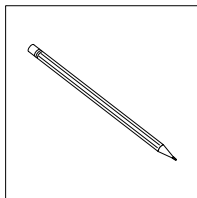

Lápiz

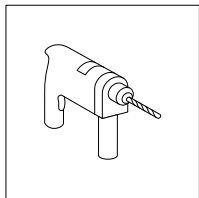

Taladro

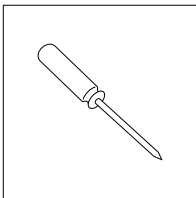

**Destornillador
de estrella**

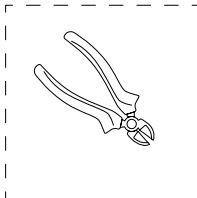

Alicates
(para guía cable
de acero)

1| Ubicamos los soportes

PARED

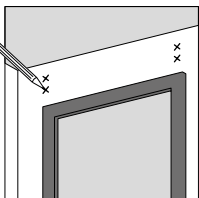

Medir y marcar

TECHO

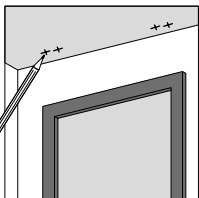

Medir y marcar

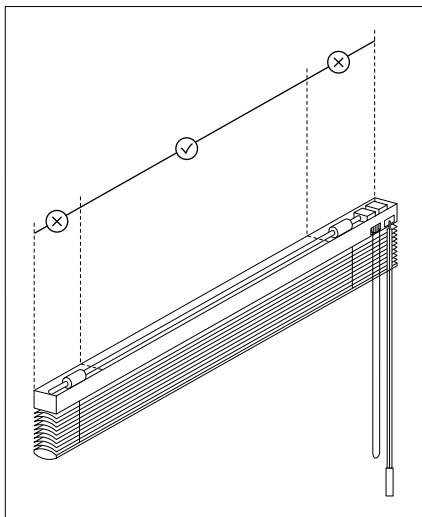

Con el metro, **medimos** y **marcamos** con un lápiz la ubicación de los soportes para que no coincidan con los mecanismos internos de la veneciana. **Repartimos** el número de soportes recibidos entre el ancho de la veneciana.

2 | Fijamos los soportes

INSTALACIÓN A PARED

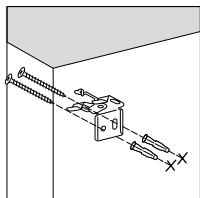

Taladrar y atornillar

INSTALACIÓN A TECHO O AL JUNQUILLO

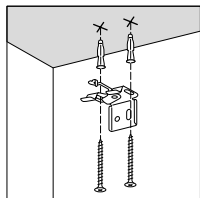

Taladrar y atornillar

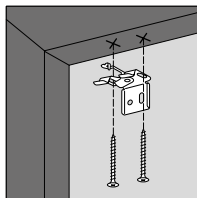

Taladrar y atornillar

Taladramos, colocamos los tacos y fijamos los soportes ya sea **a pared** o **a techo**. También podemos colocar el soporte a la veneciana en **el junquillo** de la ventana.

3 | Fijamos la veneciana

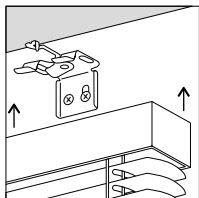
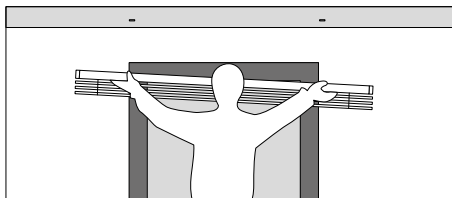

Posicionar

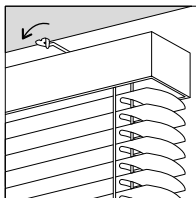

Girar

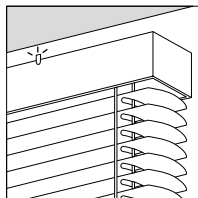

Enganchar

Abrimos las pestañas para que estén perpendiculares a la pared de la ventana. **Insertamos** la veneciana en los soportes y **giramos** las pestañas hacia la izquierda para que se quede bien sujeta.

4 | Seguridad infantil

VARILLA

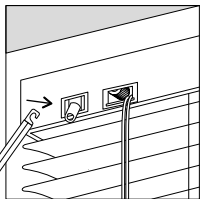

Posicionar

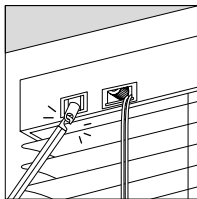

Enganchar

CORNAMUSA, SUJECIÓN CORDÓN

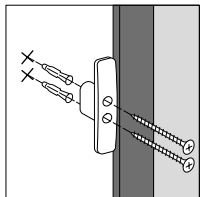

Taladrar y atornillar

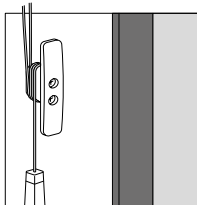

La cornamusa se atornilla a la pared para que los niños no puedan jugar con el cordón, evitando posibles accidentes.

El cordón debe quedar, como mínimo, a 150 cm del suelo por lo que instalaremos la cornamusa a esta altura.

La **varilla** puede soltarse durante el transporte, esta se engancha fácilmente en el orificio del cabezal previsto para ello. A continuación, **ubicamos** y **marcamos** donde queremos poner la **cornamusa**. **Taladramos**, **colocamos** los tacos y **fijamos** la pieza.

SUJECIÓN CADENA

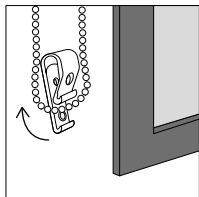

Colocar

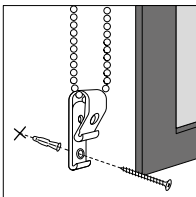

Taladrar y atornillar

La sujeción cadena se atornilla a la pared. De esta manera, los niños no podrán jugar con la cadenilla, evitando posibles accidentes.

ADVERTENCIA

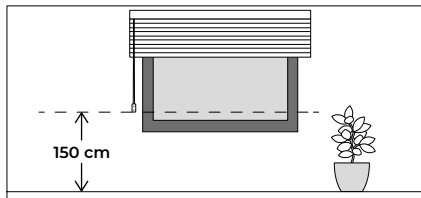

Medir



La cadena debe quedar, como mínimo, a 150 cm del suelo por lo que instalaremos la cornamusa a esta altura.

Para instalar la **sujeción cadena**, introducimos la cadenilla en la pieza y **marcamos** la ubicación. **Taladramos**, **colocamos** los tacos y **fijamos** la pieza.

5 | Guía cable de acero, opción 1 (opción veneciana guiada)

MONTAJE INFERIOR

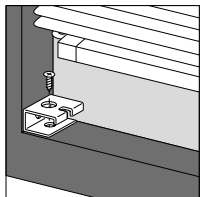

Atornillar

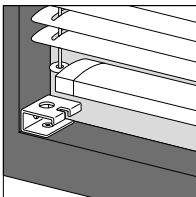

MONTAJE LATERAL

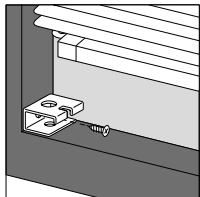

Atornillar

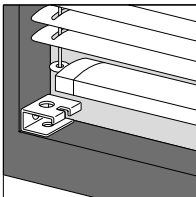

La sujeción final se fija en la parte inferior del marco de la ventana. **Taladramos** y **fijamos** la pieza.

* Tornillo no incluido.

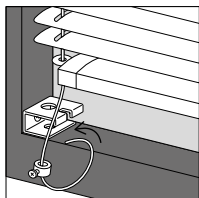

Introducir

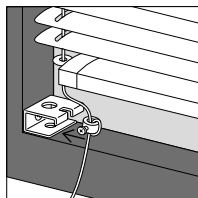
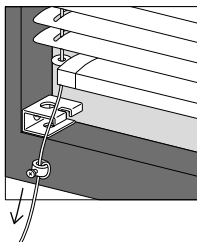

Enganchar

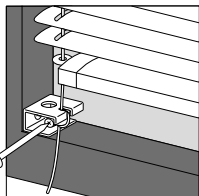

Tensar

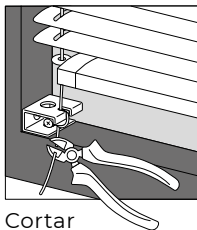

Cortar

Introducimos el cable de acero en el disco de metal, **enganchamos** a la sujeción final, **tensamos** el cable y lo sujetamos con el tornillo. Luego **cortamos** el cable sobrante con los alicates.

6 | Guía cable de acero, opción 2 (opción veneciana guiada)

GUÍA CABLE DE ACERO

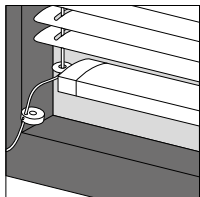

Introducir

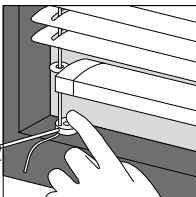

Tensar

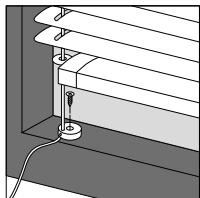

Atornillar

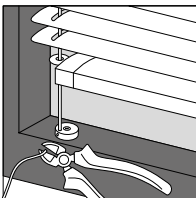

Cortar

Introducimos el cable de acero en el disco de metal, **tensamos** el cable y lo sujetamos con la llave Allen. Luego **cortamos** el cable sobrante con los alicates y **fijamos** la pieza al marco inferior de la ventana con un tornillo.*

* Tornillo no incluido.

7 | Terminación inferior

SUJECIÓN FINAL

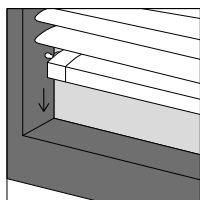

Bajar

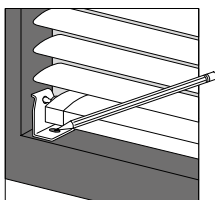

Marcar

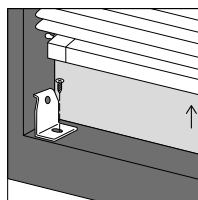

Fijar

La sujeción final se fija en la parte inferior del marco de la ventana. **Bajamos** la veneciana hasta abajo, **ubicamos** la pieza, volvemos a subir la veneciana y **fijamos** la pieza con un tornillo.*

* Tornillo no incluido.

2.

VENECIANAS DE ALUMINIO SIN TORNILLOS

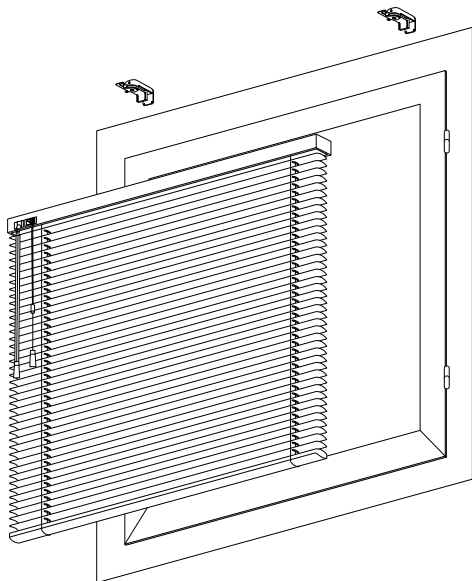

Comprobar piezas

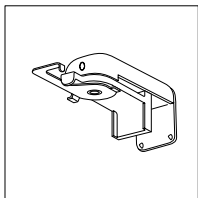

Soportes
sin tornillos

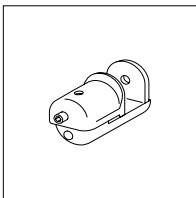

Guía cable acero

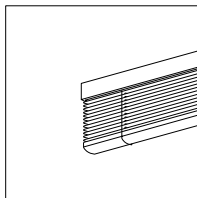

Veneciana

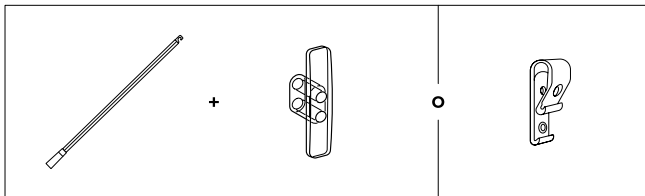

Varilla y cornamusa o sujeción cadena
(accionamiento cordón y varilla o cadena)

Necesitamos

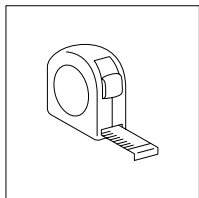

Cinta métrica

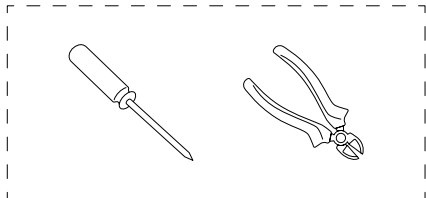

Alicates y destornillador de estrella
(guías cable de acero)

1 | Fijamos los soportes

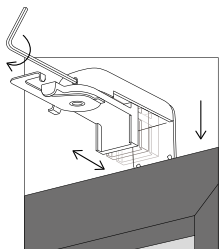

Posicionar

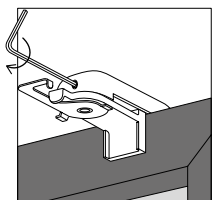

Apretar

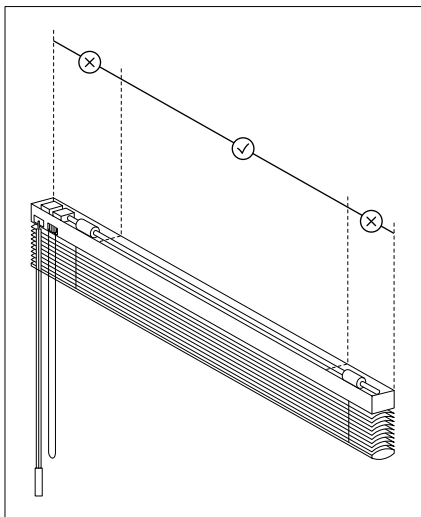

Abrimos la ventana y **ubicamos** los soportes, tenemos que evitar que coincidan con los mecanismos internos del cabezal. A continuación, el soporte se aprieta con la ayuda de la **llave Allen** a la hoja de la ventana.

2 | Fijamos la veneciana

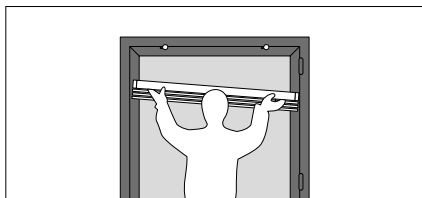

Posicionar

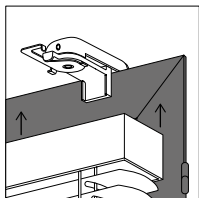

Posicionar

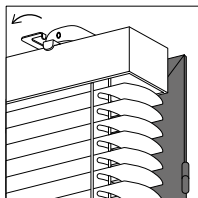

Girar

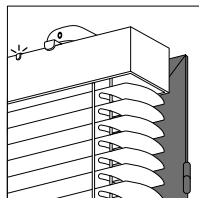

Enganchar

Cerramos la ventana y **abrimos** las pestañas para que estén perpendiculares a la ventana. **Insertamos** la veneciana en los soportes y **giramos** las pestañas hacia la izquierda para que se quede bien sujeta.

3 | Guía cable de acero (opción veneciana guiada)

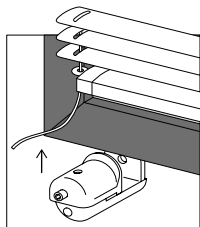

Posicionar

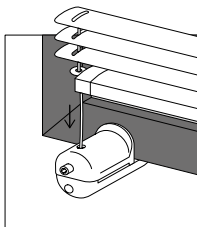

Insertar

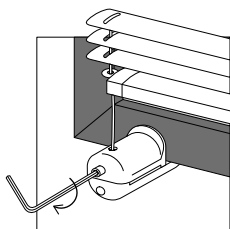

Apretar

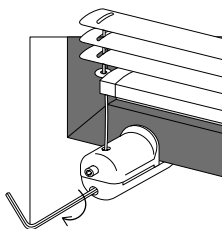

Apretar

Si hemos optado por una veneciana guiada, fijamos la sujeción inferior a la hoja de la ventana. **Insertamos** el cable en la sujeción inferior **tensamos** el cable y lo sujetamos bien con el destornillador. **Cortamos** la parte sobrante y volvemos a colocar los topes.

4 | Seguridad infantil

VARILLA

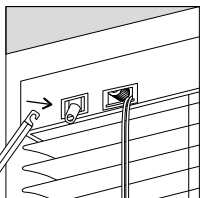

Posicionar

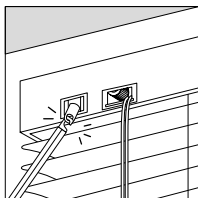

Enganchar

CORNAMUSA, SUJECIÓN CORDÓN

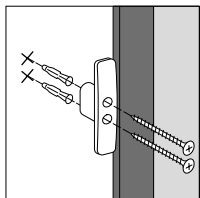

Taladrar y atornillar

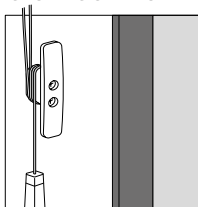

La cornamusa se atornilla a la pared para que los niños no puedan jugar con el cordón, evitando posibles accidentes.

El cordón debe quedar, como mínimo, a 150 cm del suelo por lo que instalaremos la cornamusa a esta altura.

La **varilla** puede soltarse durante el transporte, esta se engancha fácilmente en el orificio del cabezal previsto para ello. A continuación, **ubicamos** y **marcamos** donde queremos poner la **cornamusa**. Taladramos, colocamos los tacos y fijamos la pieza.

SUJECIÓN CADENA

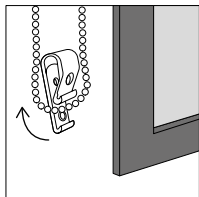

Colocar

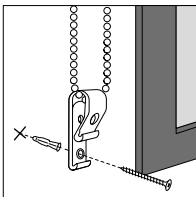

Taladrar y atornillar

La sujeción cadena se atornilla a la pared. De esta manera, los niños no podrán jugar con la cadenilla, evitando posibles accidentes.

ADVERTENCIA

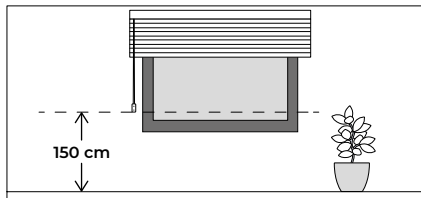

Medir



La cadena debe quedar, como mínimo, a 150 cm del suelo por lo que instalaremos la cornamusa a esta altura.

Para instalar la **sujeción cadena**, introducimos la cadenilla en la pieza y marcamos la ubicación. Taladramos, colocamos los tacos y fijamos la pieza.

Atención al cliente

soporte@cortinadecor.com

966 181 033

www.cortinadecor.com