

## ESTORES ENROLLABLES

### GUÍA DE INSTALACIÓN

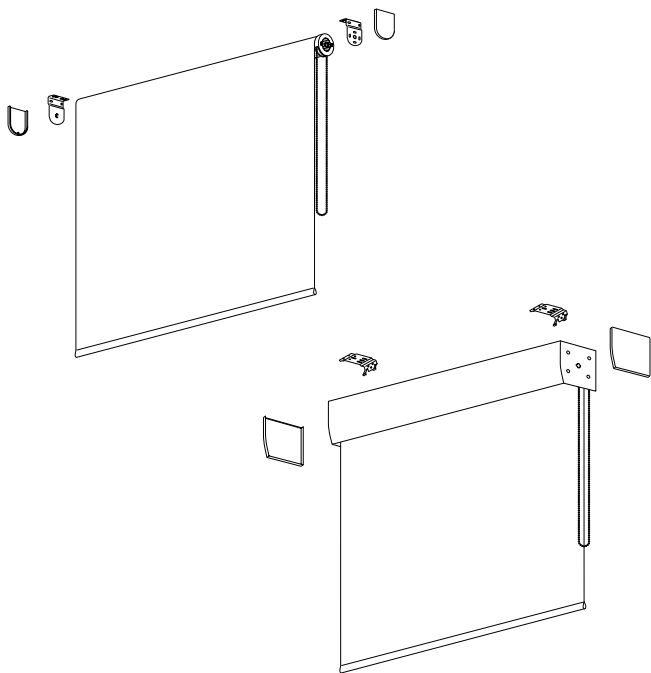

1.

# ESTORES ENROLLABLES SIN CAJÓN

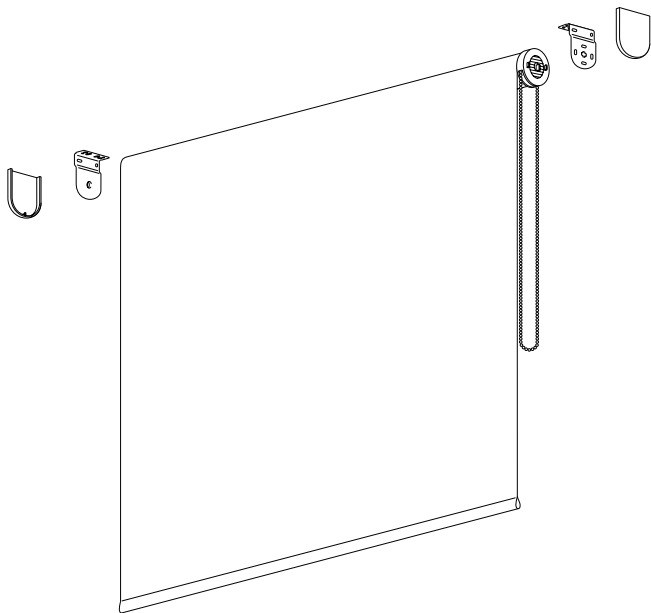

## Comprobamos las piezas

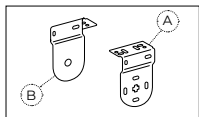

**Soporte A**  
**Soporte B**

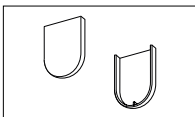

**Embellecedores**

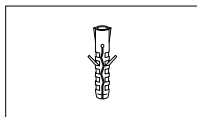

**Tacos**

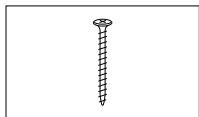

**Tornillos\***

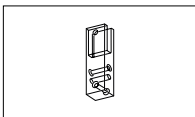

**Seguridad niños**

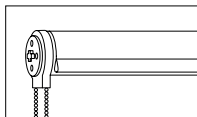

**Estor**

## Necesitamos

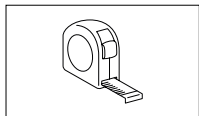

**Cinta métrica**

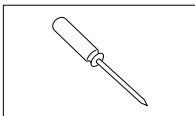

**Destornillador  
de estrella**

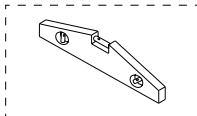

**Nivel  
instalación a pared**

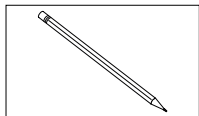

**Lápiz**

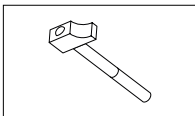

**Martillo**

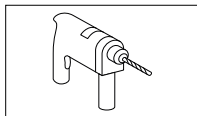

**Taladro**

*\*Si la instalación se va a realizar en alguna superficie que no sea ladrillo, es recomendable adquirir alguna tornillería específica.*

# 1| Ubicamos el soporte A

## INSTALACIÓN A PARED

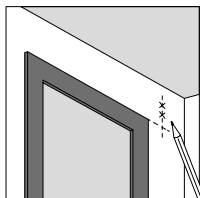

Medir y marcar

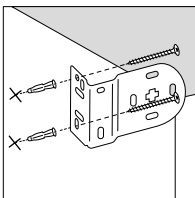

Fijar

## INSTALACIÓN A TECHO

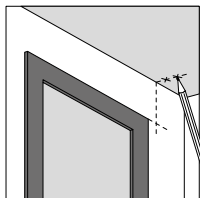

Medir y marcar

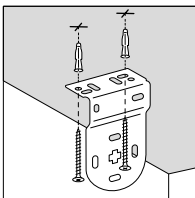

Fijar

---

El primer soporte que colocaremos será el **soporte A**. Este soporte se coloca **en el lado donde queremos el mecanismo** (cadenilla o motor).

Con el metro, medimos y marcamos su ubicación. Taladramos, colocamos los tacos y fijamos el soporte.

## 2 | Ubicamos el soporte B

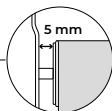

### INSTALACIÓN A PARED

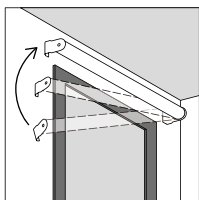

Colocar

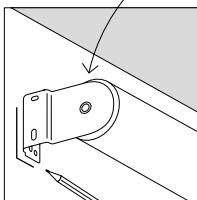

Marcar

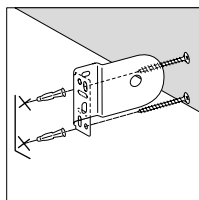

Fijar

### INSTALACIÓN A TECHO

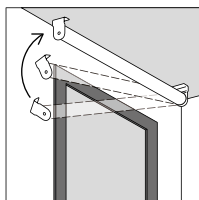

Colocar

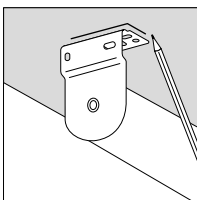

Marcar

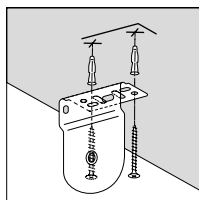

Fijar

---

Introducimos el estor en el soporte A ya colocado y calculamos donde se ubicará el soporte B, **dejando medio centímetro** entre el soporte B y el estor como en el dibujo. Marcamos su ubicación con un lápiz, quitamos el estor, taladramos, colocamos los tacos y fijamos el soporte B. Es recomendable usar el nivel para la instalación a pared.

### 3 | Colocamos los embellecedores

#### INSTALACIÓN A PARED

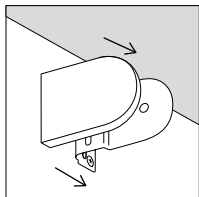

Soporte B

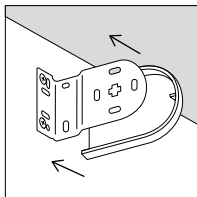

Soporte A

#### INSTALACIÓN A TECHO

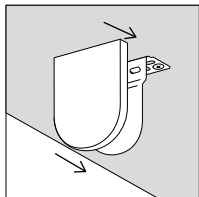

Soporte B

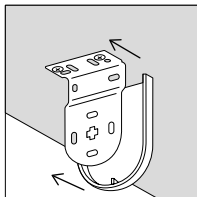

Soporte A

## 4 | Fijamos el enrollable

### INSTALACIÓN A PARED

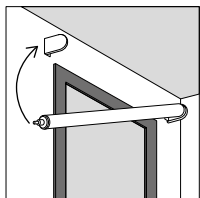

Colocar

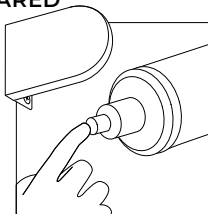

Presionar

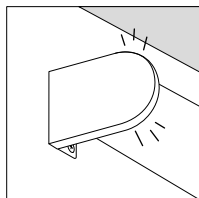

Clic

### INSTALACIÓN A TECHO

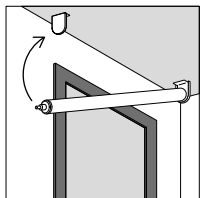

Colocar

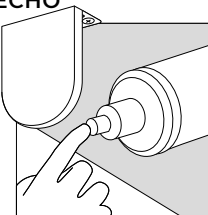

Presionar

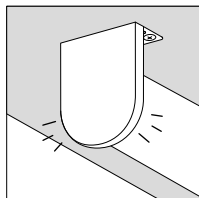

Clic

---

Introducimos el extremo del estor que lleva el accionamiento (cadenilla o motor) en el soporte A. A continuación, presionamos el otro extremo del estor para fijarlo en el soporte B hasta que haga « clic ».

## 5 | Seguridad niños

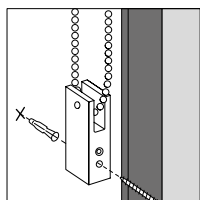

De perfil

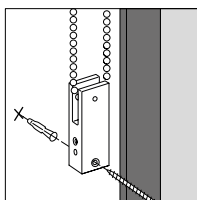

De frente

*La seguridad niños se atornilla a la pared. De esta manera, los niños no podrán jugar con la cadenilla, evitando posibles accidentes.*

### ADVERTENCIA

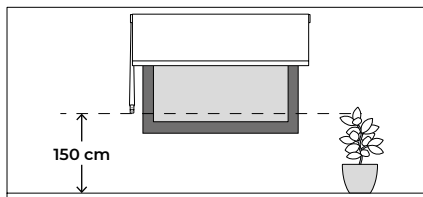

Medir



*Recomendamos que la pieza se fije a una altura mínima de 150 cm.*

---

Marcamos la ubicación de la seguridad niños.  
Taladramos, colocamos los tacos y fijamos la pieza de perfil o de frente, en el sentido que más nos guste.



2.

## ESTORES ENROLLABLES CON CAJÓN

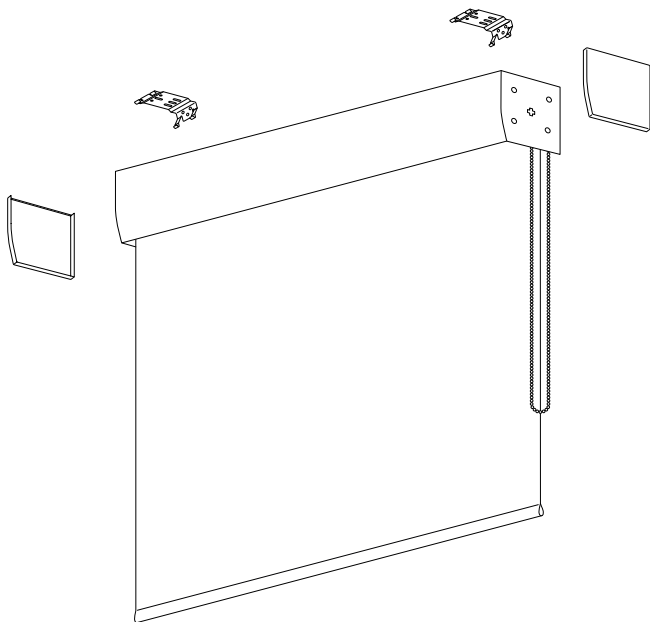

# Comprobamos las piezas

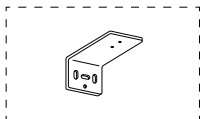

**Escuadras**  
(opción pared)

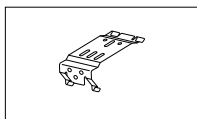

**Soportes**

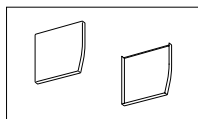

**Embellecedores**

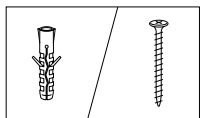

**Tacos y tornillos\***

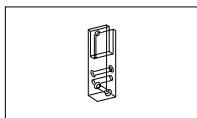

**Seguridad niños**

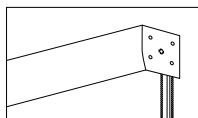

**Estor con cajón**

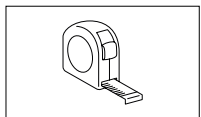

**Cinta métrica**

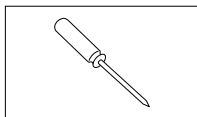

**Destornillador  
de estrella**

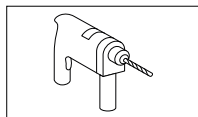

**Taladro**

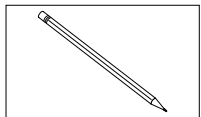

**Lápiz**

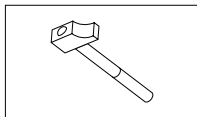

**Martillo**

*\*Si la instalación se va a realizar en alguna superficie que no sea ladrillo, es recomendable adquirir alguna tornillería específica.*

# 1 | Ubicamos los soportes

## INSTALACIÓN A PARED

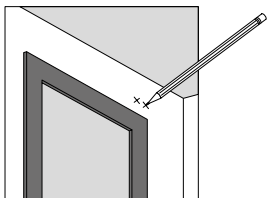

Medir y marcar

## INSTALACIÓN A TECHO

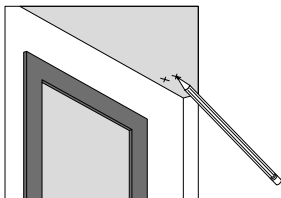

Medir y marcar

---

Con el metro, medimos y marcamos con un lápiz la ubicación de los soportes. Repartimos el número de soportes recibidos entre el ancho del estor.

## 2 | Fijamos los soportes

### INSTALACIÓN A PARED

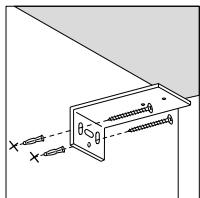

Taladrar y atornillar

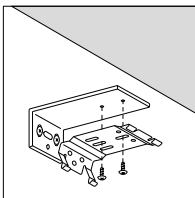

Unir

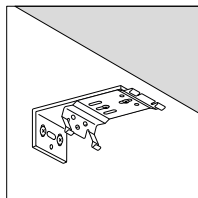

### INSTALACIÓN A TECHO

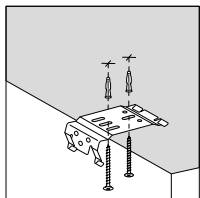

Taladrar y atornillar

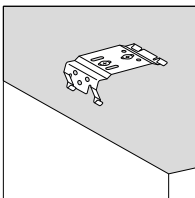

---

### PARED

Taladramos, colocamos los tacos y fijamos las escuadras. A continuación, unimos los soportes a las escuadras.

### TECHO

Taladramos, colocamos los tacos y fijamos los soportes.

### 3 | Colocamos el estor

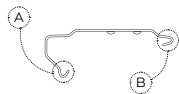

#### INSTALACIÓN A PARED

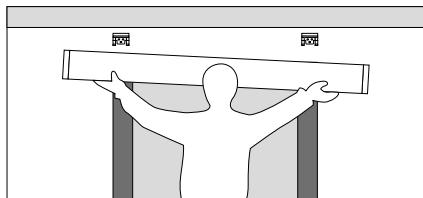

Posicionar

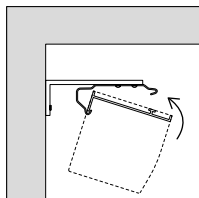

Enganchar

#### INSTALACIÓN A TECHO

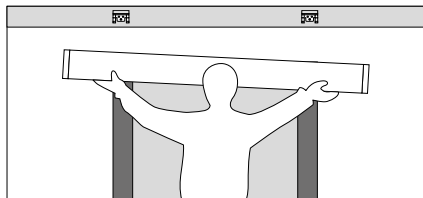

Posicionar

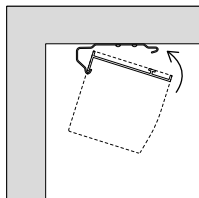

Enganchar

---

Inclinando el estor, lo enganchemos a la parte A del soporte. A continuación, lo enderezamos hacia arriba para engancharlo a la parte B hasta que haga « clic ».

## 4 | Colocamos los embellecedores

A LA IZQUIERDA

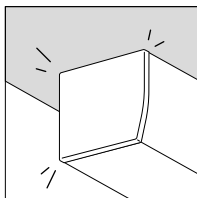
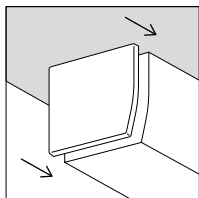

A LA DERECHA

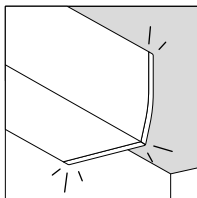
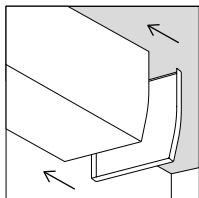

## 5 | Seguridad niños

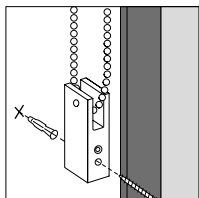

De perfil

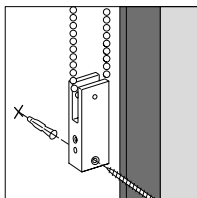

De frente

*La seguridad niños se atornilla a la pared. De esta manera, los niños no podrán jugar con la cadenilla, evitando posibles accidentes.*

### ADVERTENCIA

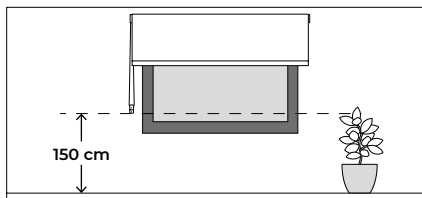

Medir



*Recomendamos que la pieza se fije a una altura mínima de 150 cm.*

---

Marcamos la ubicación de la seguridad niños.  
Taladramos, colocamos los tacos y fijamos la pieza de perfil o de frente, en el sentido que más nos guste.

**Atención al cliente**

[soporte@cortinadecor.com](mailto:soporte@cortinadecor.com)

966 181 033

[www.cortinadecor.com](http://www.cortinadecor.com)